

CENNÍK 2018

AZ *beton*

BETÓNOVÉ VÝROBKY

OBSAH

Úvod	2	Žľab odvodňovací vibrolisovaný	8
Zámková dlažba vibrolisovaná – prvky pre komunikácie	3	Dlažba vymývaná	8
Dlažba plošná vibrolisovaná – prvky pre komunikácie	5	Tvarovky murovacie HISTORY	8
Dlažba reliéfná	5	Tvarovky murovacie s hladkým povrchom	9
Dlažba zatrávňovacia	6	Fasádny obklad	9
Zámková dlažba vibroliatá - prvky pre záhradný program	6	Tvarovky štiepané	9
Obrubníky, odvodňovacie žľaby - vibroliate	6	Plotový systém	10
Obrubníky vibrolisované	6	Tvárnice debniace	10
Obrubníky cestné, betónová prídlážba	7	Tvárnice murovacie s dnom	10
Obrubníky zastávkové	7	Svahové tvárnice	10
Schodiskový stupeň	8	Plotové striešky, stípkové hlavice	11
Palisády	8	Komínové tvárnice, stípkové tvárnice	11
		Návody	12

BALENIE, VRÁTENIE PALIET

Tovar expedujeme na dvoch typoch paliet

PALETA 120 × 80

Debniace tvárnice 450/400/200,
450/500/200, Komínové tvárnice,
Stípkové tvárnice

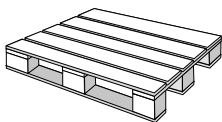

PALETA EUR

Určené pre všetko ostatné

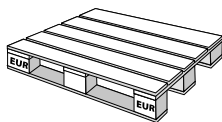

Účtované v cene pri odbere paliet

8 EUR / 1 ks +DPH

10 EUR / 1 ks +DPH

Čiastka vrátená pri vrátení použitých paliet
a pri predložení zálohového listu na palety

7 EUR / 1 ks +DPH

9 EUR / 1 ks +DPH

VRÁTENIE PALIET

Nepoškodené palety sú vratné do **3 mesiacov od expedície**.

Palety je možné vracať iba pri doložení dokladu VRATKA PALET alebo ZÁLOHOVÉHO LISTU NA PALETY.

Kupujúci je povinný vrátiť palety na vlastné náklady.

V prípade, ak sa domnievate, že Vám bol tovar dodaný na poškodenej palete, musí byť pri preberaní tovaru táto skutočnosť poznačená do dodacieho listu, alebo iného dokladu.

Za poškodenú sa považuje paleta so zlomenou alebo chýbajúcou doskou, prípadne paleta, ktorej chýba niektorá ďalšia významná časť a nie je možné ju už ďalej použiť.

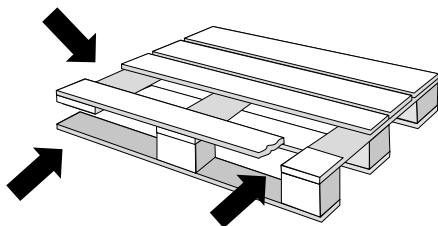

DOPRAVA

Zabezpečujeme rozvoz výrobkov vlastnými autami s hydraulickou rukou s možnosťou pripojenia návesu.

COLORMIX

C1 – žltá, červená a hnedá farba
C2 – biela a čierna farba
C3 – sivá a čierna farba

C4 – červená a čierna farba
C5 – škoricová a čierna farba
C6 – žltá a červená farba
C7 – škoricová a hnedá farba

UPOZORNENIE

Aby sme zabránili nedorozumeniam a zbytočným reklamáciám, venujte prosím pozornosť nasledovným upozorneniam.

„VÝKVETY“ (VYZRÁŽANIE VÁPNIKU NA POVRCHU BETÓNU)

Pri technologickom procese spracovania betónovej zmesi dochádza v niektorých prípadoch pri odparovaní vody k vyzrážaniu vápnika na povrchu betónu. Tieto „výkvety“ **v žiadnom prípade neovplyvňujú úžitkové vlastnosti výrobku**. Pri bežných poveternostných vplyvoch počasie sa vápnik pomaly stráca, prípadne odplavuje a „výkvety“ sa postupne po určitom čase sami strácajú. Z uvedeného vyplýva, že „výkvety“ **nemôžu byť predmetom reklamácie**.

ROZDIELY VO FARBE

Farebné betónové výrobky sú výrobky z prírodných materiálov, preto sa u nich môžu vyskytnúť menšie alebo väčšie rozdiely vo farebnosti. Dôležitým faktorom je aj vplyv cementu a farby kameniva. I napriek dôslednej kontrole vo výrobnom procese môžu vzniknúť rozdiely vo farbe výrobkov. Z týchto dôvodov **nemôžu byť farebné rozdiely v odtieňoch dôvodom k reklamácii**. Rozdiely farieb sú pre kvalitu výrobku bezvýznamné, pretože **poveternostnými vplyvmi počasie a samotným používaním miznú** a plocha ostáva rovnomerne farebná. Pri pokládke dlažby doporučujeme odoberať dlažbové kocky z viacerých paliet (dlažbu vo farbe colormix odoberať naraz z viacerých paliet po celých vrstvách), prípadné rozdiely v odtieni potom nepôsobia tak rušivo.

DOSTUPNOSŤ TOVARU

U farebných výrobkov v požadovanom množstve menšom ako **1 paleta** (okrem zámkovej dlažby a štiepaných tvaroviek) upresňujeme termín dodania individuálne.

OLUPOVANIE HRÁN















Ak sa betónová dlažba ukladá na doraz a spodná vrstva nie je dostatočne zhutnená, vzniká nebezpečie, že pri vibráciách a následnom zaťažení plochy budú hrany dlažby vystavené veľkému tlaku, ktorému ani betóny najvyšších tried a kvality nie sú schopné odolať. Výsledkom sú **odlomené hrany**, čo **nie je chyba výrobu**, ale chyba uloženia. Dlažba sa musí ukladať podľa technických podkladov projektanta. Dodávateľ stavebných prác tak ručí za odborné prevedenie pokládky. Dlažba sa vždy kladie do lôžka z kvalitného dreveného kameniva (2-4 mm, prípadne 4-8 mm). Plné zaťaženie dlažby a ostatných betónových výrobkov je možné najskôr po 28 dňoch od dátumu výroby. **Pri nedodržíaní týchto pokynov firma AZ BETON nezodpovedá za vady vzniknuté nesprávnou pokládkou, predčasným zaťažením alebo nevhodným určením druhu dlažby pre komunikácie**. Návod na pokládku zámkovej dlažby nájdete v katalógu AZ BETON.

PLOŠNÉ DLAŽBY















(300×300 mm, 400×400 mm, 500×500 mm) a dlažby zatrávňovacie nie je možné zhutniť vibračnou doskou. Dosadenie dlažby na lôžko z kameniva 4 - 8 mm sa prevádza gumovým kladivkom cez drevenú dosku.

ZÁMKOVÁ DLAŽBA VIBROLISOVANÁ – PRVKY PRE KOMUNIKÁCIE

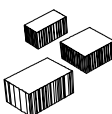
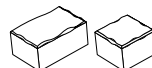

Skupina A

VÝROBOK	Rozmer	Spotreba	Na palete	Sivá	Červená Žltá		Škoricová Hnedá		Colormix	
					Čierna Biela* Zelená*	Čierna Biela* Zelená*	€ / m ²	€ / m ²	€ / m ²	€ / m ²
	(d × š × v) mm	ks/m ² kg/m ²	m ² kg	€/m ²	€/m ²	€/m ²	€/m ²	€/m ²	€/m ²	€/m ²
BEHATON		198×162×100	36 225	5,83 1312	12,24	14,69	14,08	16,90	-	-
		198×162×80	36 180	6,67 1201	10,72	12,86	12,21	14,65	-	-
		198×162×70	36 158	8,36 1321	9,49	11,39	11,44	13,73	-	-
		198×162×60	36 135	9,17 1238	8,58	10,30	10,67	12,80	-	-
		198×162×40	36 90	11,67 1050	7,59	9,11	9,35	11,22	-	-
BEHATON MARKET		198×162×80	36 180	6,22 1120	11,00	13,20	12,71	15,25	-	-
		198×162×60	36 135	8,56 1156	8,91	10,69	11,00	13,20	-	-
BEHATON PRE NEVIDIACICH		198×162×60	36 135	9,17 1238	15,54	18,65	17,05	20,46	-	-
BEHATON krajovka		198×162×60	- 135	330 ks 1270	0,30	0,36	0,33	0,40	-	-
BEHATON MARKET krajovka		198×162×60	- 135	330 ks 1270	0,30	0,36	0,33	0,40	-	-
BEHATON 1/2		99×162×80	72 180	576 ks 1440	0,15	0,18	0,18	0,22	-	-
		99×162×60	72 135	792 ks 1485	0,13	0,16	0,15	0,18	-	-
		99×162×80	72 180	576 ks 1440	0,15	0,18	0,18	0,22	-	-
BEHATON MARKET 1/2		99×162×60	72 135	792 ks 1485	0,13	0,16	0,15	0,18	-	-
HOLAND KLASIK		200×100×80	50 180	7,68 1382	10,72	12,86	12,21	14,65	-	-
		200×100×60	50 135	10,56 1426	8,58	10,30	10,67	12,80	13,66	16,39
		200×100×40	50 90	12,48 1123	7,59	9,11	9,35	11,22	-	-
HOLAND MARKET		200×100×80	50 180	7,68 1382	11,55	13,86	12,60	15,12	-	-
		200×100×60	50 135	10,56 1426	8,91	10,70	11,00	13,20	15,84	19,01
		200×100×45	50 100	12,48 1248	7,00	8,40	10,26	12,31	14,29	17,15
HOLAND RUSTIKAL		200×100×80	50 180	7,68 1382	11,55	13,86	12,28	14,73	-	-
		200×100×60	50 135	10,56 1426	8,91	10,70	11,00	13,20	15,84	19,01
HOLAND PRE NEVIDIACICH		200×100×80	50 180	7,68 1382	17,05	20,46	18,48	22,18	-	-
		200×100×60	50 135	10,56 1426	15,54	18,65	17,05	20,46	-	-
HOLAND HISTORY		200×100×60	50 135	10,56 1426	15,54	18,65	17,38	20,86	-	-
KOCKA 20×20 VODIACE DRÁŽKY		200×200×80	25 180	7,68 1382	19,18	23,02	21,43	25,72	-	-
		200×200×60	25 135	10,56 1426	17,16	20,59	19,71	23,65	-	-
KOCKA 30×30 KLASIK		300×300×60	11,1 135	10,9 1471	9,35	11,22	11,00	13,20	-	-
		300×300×45	11,1 100	13 1300	8,99	10,79	10,12	12,14	-	-
KOCKA 20×20 KLASIK		200×200×80	25 180	7,68 1382	11,17	13,40	12,38	14,86	-	-
		200×200×60	25 135	10,56 1426	8,58	10,30	10,89	13,07	15,84	19,01
KOCKA 10×10 KLASIK		100×100×80	100 180	7,68 1382	11,17	13,40	12,38	14,86	-	-
		100×100×60	100 135	10,56 1426	8,58	10,30	10,89	13,07	-	-

cena bez DPH cena s DPH

VÝROBOK	Rozmer	Spotreba	Na palete	Sivá	Červená Žltá		Škoricová Hnedá		Colormix	
					Čierna Biela* Zelená*	Čierna Biela* Zelená*	€ / m ²	€ / m ²	€ / m ²	€ / m ²
	(d × š × v) mm	ks/m ² kg/m ²	m ² kg	€/m ²	€/m ²	€/m ²	€/m ²	€/m ²	€/m ²	€/m ²
KOCKA 30×30 MARKET		300×300×80	11 180	8,65 1557	11,44	13,73	14,30	17,16	-	-
KOCKA 20×20 MARKET		200×200×60	25 135	10,56 1426	9,99	11,99	12,23	14,68	-	-
KOCKA 20×20 RUSTIKAL		200×200×60	25 135	10,56 1426	9,99	11,99	12,23	14,68	18,59 IC1 - C7	22,31 IC1 - C7
KOCKA 10×10 RUSTIKAL		100×100×60	100 135	10,56 1426	9,99	11,99	12,23	14,68	-	-
KOCKA VARIANT		200×200×60 výrez 50×50	26,7 135	9,9 1337	9,99	11,99	12,23	14,68	17,83 C2	21,40 C2
PROMENÁDA 12		120×120×70	69 160	8,7 1392	10,67	12,80	12,82	15,38	-	-
PROMENÁDA 18		180×120×70	46 160	10,8 1728	10,67	12,80	12,82	15,38	-	-
PROMENÁDA 24		240×240×70	17 160	8,82 1411	10,67	12,80	12,82	15,38	-	-
UNIDEKOR		230×140×80	38 180	8,42 1516	11,36	13,63	13,65	16,38	-	-
		230×140×60	38 135	10,53 1422	9,86	11,83	12,10	14,52	-	-
		230×140×45	38 100	12,63 1263	9,08	10,90	11,36	13,63	-	-
UNIDEKOR krajovka		230×90×60	- 135	440 ks 1300	0,29	0,35	0,33	0,40	-	-
UNI		222×111×60	39 135	9,87 1332	9,86	11,83	12,10	14,52	-	-
VLNKA		222×111×60	39 135	9,87 1332	9,46	11,35	11,62	13,94	-	-
RONDO		198×173×60	38 135	8,1 1094	9,86	11,83	12,10	14,52	-	-
BRANDENBURGER predaj po vrstvách		140×70×60	- 135							
		140×140×60	- 135	10,35 1397	10,47	12,56	12,23	14,68	14,53 IC1 C3 C6 C7	17,44 IC1 C3 C6 C7
		140×210×60	- 135							
ROCHUZ		160×240×80	26 180	7,4 1332	12,14	14,57	14,43	17,32	16,73 IC1 C3 C6 C7	20,08 IC1 C3 C6 C7
		160×240×60	26 135	10,16 1372	10,77	12,92	13,06	15,67	15,36 IC1 C3 C6 C7	18,43 IC1 C3 C6 C7
		160×160×60	39 135	11,26 1520	10,77	12,92	13,06	15,67	15,36 IC1 C3 C6 C7	18,43 IC1 C3 C6 C7
ROCHUZ HISTORY		160×240×80	26 180	7,4 1332	15,29	18,35	17,49	20,99	-	-
		160×240×60	26 135	10,16 1372	14,19	17,03	16,39	19,67	-	-
		160×160×60	39 135	11,26 1520	14,19	17,03	16,39	19,67	-	-

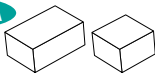
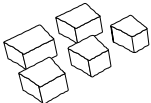
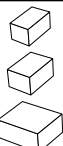
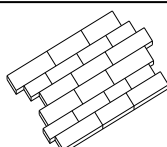
cena bez DPH cena s DPH

VÝROBOK	Rozmer	Spotreba	Na palete	Sivá	Červená Žltá Škoricová Hnedá Čierna Biela* Zelená*				Colormix	
					(d × š × v) mm	ks/m ² kg/m ²	m ² kg	€/m ²	€/m ²	€/m ²
ROCHUZ MARKET 	160×240×60	26 135	10,16 1372	10,78	12,94	13,06	15,67	15,36	18,43	18,43
	160×160×60	39 135	11,26 1520	10,78	12,94	13,06	15,67	15,36	18,43	18,43
MOZAIKA predaj po vrstvách 	110×85, 100, 105, 120, 135×60	- 135	10,13 1368	10,18	12,22	12,32	14,78	14,62	17,54	17,54
	132×191×60	- 135								
BUCHLOV predaj po vrstvách 	149×191×60	- 135	11,00 1485	9,99	11,99	12,23	14,68	14,53	17,44	17,44
	225×191×60	- 135								
LINEA predaj po vrstvách 	240, 270, 330, 360×130×60	- 135								
	360, 390, 450×150×60	- 135	11,88 1604	12,50	15,00	13,64	16,37	17,42	20,90	20,90
	360, 390, 450×170×60	- 135								
GLORIA 	190×216×60	36 135	8,56 1156	9,86	11,83	12,10	14,52	-	-	-

* pri farebnom prevedení BIELA, ZELENÁ účtujeme k cene bez DPH príplatok € 1,20/m²

cena bez DPH cena s DPH

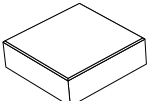

DLAŽBA PLOŠNÁ VIBROLISOVANÁ – PRVKY PRE KOMUNIKÁCIE

VÝROBOK	Rozmer	Spotreba	Na palete	Sivá	Červená Žltá Škoricová Hnedá Čierna Biela* Zelená*				Colormix	
					(d × š × v) mm	ks/m ² kg/m ²	m ² kg	€/m ²	€/m ²	€/m ²
DLAŽBA PLOŠNÁ VIBROLISOVANÁ 	600×400×80	4,17 180	7,7 1386	15,40	18,48	18,15	21,78	20,71	24,85	24,85
	500×500×80	4 180	7 1260	12,79	15,35	13,94	16,73			
	500×500×60	4 135	10 1350	11,19	13,43	12,32	14,78	14,85	17,82	17,82
	500×500×50	4 110	10 1100	10,34	12,41	11,88	14,26			
	400×400×50	6,25 110	7,68 845	10,34	12,41	11,88	14,26			

* pri farebnom prevedení BIELA, ZELENÁ účtujeme k cene bez DPH príplatok € 1,20/m²

cena bez DPH cena s DPH

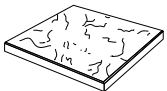

DLAŽBA RELIÉFNA

VÝROBEK	Rozmer	Spotreba	Na palete	Sivá	Farebné prevedenie				Colormix	
					(d × š × v) mm	ks/m ² kg/m ²	m ² kg	€/m ²	€/m ²	€/m ²
TRAVERTIN 	400×400×40	6,25 90	9,28 835	11,00	13,20	13,20	15,84	-	-	-
BRIDLICA 	400×400×40	6,25 90	9,28 835	11,00	13,20	13,20	15,84	-	-	-
BECKOV predaj po vrstvách 	200×200×60	- 135								
	400×200×60	- 135	10,56 1426	12,50	15,00	13,64	16,37	16,00	19,20	19,20
	400×400×60	- 135								
	600×400×60	- 135								
ČACHTICE predaj po vrstvách 	- 12 ks výška 80 mm	- 180	7,62 1372	13,00	15,60	14,52	17,42	17,80	21,36	21,36

cena bez DPH cena s DPH

DLAŽBA ZATRÁVŇOVACIA





Skupina A

VÝROBOK	Rozmer	Spotreba	Na palete	Sivá		Červená Žltá Škoricová Hnedá Čierna Biela* Zelená*	
				€/ks	€/ks	€/ks	€/ks
DLAŽBA ZATRÁVŇOVACIA 	(d × š × v) mm	ks/m ² kg/ks	ks kg	€/ks	€/ks	€/ks	€/ks
	600×400×100	4,17 35	32 1120	3,04	3,65	3,59	4,31
	600×400×80	4,17 28	40 1120	2,55	3,06	3,10	3,72
KARO 	(d × š × v) mm	ks/m ² kg/m ²	m ² kg	€/m ²	€/m ²	€/m ²	€/m ²
	200×200×80	25 160	7,68 1229	12,32	14,78	13,60	16,32
	200×200×60	25 120	10,56 1267	10,34	12,41	12,50	15,00

cena bez DPH cena s DPH

ZÁMKOVÁ DLAŽBA VIBROLIATA - PRVKY PRE ZÁHRADNÝ PROGRAM

Skupina D

VÝROBOK	Rozmer	Spotreba	Hmotnosť	Na palete	Sivá		Červená* Žltá* Škoricová* Hnedá*	
					€/ks	€/ks	€/ks	€/ks
DOSKA 60×20×3,5 	(d × š × v) mm	ks/m ² kg/m ²	kg/ks	ks	€/ks	€/ks	€/ks	€/ks
	600×200×35	8,33 83	10	kusový predaj	3,89	4,67	4,36	5,23
DOSKA 20×20×3,5 	200×200×35	25 83	3,33	kusový predaj	1,52	1,82	1,69	2,03
DOSKA 79×35×5 ** 	790×350×50	3,61 100	28	kusový predaj	4,49	5,39	5,61	6,73
DOSKA 79×19×5 ** 	790×190×50	6,66 100	15	kusový predaj	2,42	2,90	3,03	3,64

* sivé a farebné prevedenie iba na objednávku

** iba v prevedení SIVÁ, ŠKORICOVÁ

cena bez DPH cena s DPH

OBRUBNÍKY, ODVODŇOVACIE ŽLABY - VIBROLIATE

Skupina D

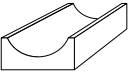





VÝROBOK	Rozmer	Spotreba	Na palete	Sivá		Červená* Žltá*	
				€/ks	€/ks	€/ks	€/ks
OBRUBNÍK ZÁHRADNÝ tenký 	(d × v × š) mm	ks/bm kg/ks	ks	€/ks	€/ks	€/ks	€/ks
	500×200×40	2 8	kusový predaj	1,61	1,93	2,07	2,48
ODVODŇOVACÍ ŽLAB - veľký 	350×80×250	2,8 12	kusový predaj	2,11	2,53	-	-
ODVODŇOVACÍ ŽLAB - malý	255×60×160	3,9 8	kusový predaj	1,84	2,21	-	-

* farebné prevedenie ČERVENÁ, ŽLTÁ iba na objednávku

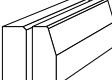

cena bez DPH cena s DPH

OBRUBNÍKY VIBROLISOVANÉ

Skupina B

VÝROBOK	Rozmer	Spotreba	Na palete	Sivá		Červená Žltá Škoricová Hnedá	
				€/ks	€/ks	€/ks	€/ks
OBRUBNÍK ZÁHRADNÝ P+D 20 GULATÝ 	(d × v × š) mm	ks/bm kg/ks	ks kg	€/ks	€/ks	€/ks	€/ks
	500×200×50	2 10	90 900	1,30	1,56	1,63	1,96
OBRUBNÍK ZÁHRADNÝ P+D 20 POLOGULATÝ 	500×200×50	2 10	90 900	1,30	1,56	1,63	1,96
OBRUBNÍK ZÁHRADNÝ P+D 25 GULATÝ 	500×250×50	2 12,5	90 1125	1,60	1,92	-	-
OBRUBNÍK ZÁHRADNÝ P+D 20 DLHÝ 	1000×200×50	1 20	48 960	2,44	2,93	3,15	3,78
OBRUBNÍK ZÁHRADNÝ P+D 25 DLHÝ 	1000×250×50	1 25	45 1125	2,75	3,30	3,43	4,12
OBRUBNÍK CHODNÍKOVÝ rovný 25 	1000×250×100	1 54	24 1296	4,04	4,85	5,27	6,32
OBRUBNÍK CHODNÍKOVÝ skosený	1000×250×100	1 51	24 1224	4,15	4,98	-	-
OBRUBNÍK CHODNÍKOVÝ rovný 20 	1000×200×100	1 43	24 1032	3,87	4,64	-	-

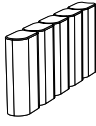
cena bez DPH cena s DPH

VÝROBOK		Rozmer	Spotreba	Na palete	Sivá			
		(d × v × š) mm	ks/bm kg/ks	ks kg	€/ks	€/ks	Červená Žltá Škoricová Hnedá	€/ks
OBRUBNÍK PARKOVÝ		1000×250×75	1 40	30 1200	3,39	4,07	-	-
OBRUBNÍK PALISÁDOVÝ 5-dielny		500×250×70	2 19	60 1140	2,31	2,77	2,62	3,14
OBRUBNÍK PALISÁDOVÝ 3-dielny (doplnok k 5-dielnym)		300×250×70	3,3 11,5	144 1656	1,61	1,93	2,07	2,48
OBRUBNÍK PALISÁDOVÝ 2-dielny (doplnok k 5-dielnym)		200×250×70	5 8	192 1536	1,38	1,66	1,74	2,09
		(d × š × v) mm	ks/bm kg/ks	ks kg	€/ks	€/ks	€/ks	€/ks
TRÁVNÍKOVÝ LEM		330×160×50	3 5	200 1000	0,63	0,76	0,76	0,91
OBRUBNÍK BARIÉROVÝ		600×240×80	1,6 25	6 150	8,51	10,21	-	-

cena bez DPH cena s DPH

OBRUBNÍKY CESTNÉ, BETÓNOVÁ PRÍDLAŽBA

Skupina B

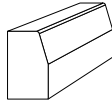
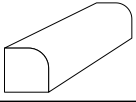
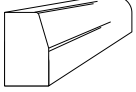
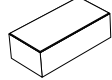
VÝROBOK		Rozmer	Spotreba	Na palete	Sivá	
		(d × v × š) mm	ks/bm kg/ks	ks kg	€/ks	€/ks
OBRUBNÍK CESTNÝ 25		1000×250×150	1 80	15 1200	4,76	5,71
OBRUBNÍK CESTNÝ 30 NOVINKA		1000×300×150	1 96	15 1440	5,80	6,96
OBRUBNÍK CESTNÝ 1/2		500×250×150	2 40	32 1280	3,39	4,07
OBRUBNÍK CESTNÝ 1/3		330×250×150	3 27	30 810	2,86	3,43
OBRUBNÍK NÁJAZDOVÝ		1000×150×150	1 50	24 1200	4,13	4,96
OBRUBNÍK PRECHODOVÝ L, P		1000×250×150	1 65	9+9 1170	14,66	17,59
BETÓNOVÁ PRÍDLAŽBA		500×250×100	2 29	48 1392	2,43	2,92
		500×250×80	2 23	48 1104	2,22	2,66

cena bez DPH cena s DPH

OBRUBNÍKY ZASTÁVKOVÉ

Skupina D

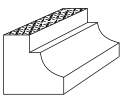
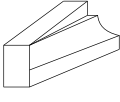
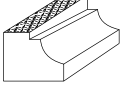
VÝROBOK		Rozmer	Hmotnosť	Na palete	Sivá	
		(d × š × v) mm	kg/ks	ks kg	€/ks	€/ks
OBRUBNÍK ZASTÁVKOVÝ priamy 29		1000×400×290	224	3 672	84,70	101,64
OBRUBNÍK ZASTÁVKOVÝ priamy 33		1000×400×330	242	3 726	84,70	101,64
OBRUBNÍK ZASTÁVKOVÝ priamy 37		1000×400×370	261	3 783	84,70	101,64
OBRUBNÍK ZASTÁVKOVÝ prechodový 25-29 L		1000×400×250-290	147	2 294	84,70	101,64
OBRUBNÍK ZASTÁVKOVÝ prechodový 25-29 P		1000×400×250-290	147	2 294	84,70	101,64
OBRUBNÍK ZASTÁVKOVÝ prechodový 25-31 L		1000×400×250-310	151	2 302	84,70	101,64
OBRUBNÍK ZASTÁVKOVÝ prechodový 25-31 P		1000×400×250-310	151	2 302	84,70	101,64
OBRUBNÍK ZASTÁVKOVÝ nábehový 31-33 L		1000×400×310-330	236	2 472	84,70	101,64
OBRUBNÍK ZASTÁVKOVÝ nábehový 31-33 P		1000×400×310-330	236	2 472	84,70	101,64
OBRUBNÍK ZASTÁVKOVÝ nábehový 31-37 L		1000×400×310-370	247	2 494	84,70	101,64
OBRUBNÍK ZASTÁVKOVÝ nábehový 31-37 P		1000×400×310-370	247	2 494	84,70	101,64

cena bez DPH cena s DPH

SCHODISKOVÝ STUPEŇ

Skupina D

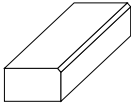
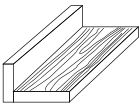
VÝROBOK	Rozmer	Spotreba	Na palete	Sivá	Červená* Žltá* Škoricová* Hnedá*
	(d × š × v) mm	ks/bm kg/ks	ks kg	€/ks	€/ks
SCHODISKOVÝ STUPEŇ 	900×340×150	- 95	8 760	13,29	15,95
SCHODISKOVÝ STUPEŇ TYP DOSKA** 	850×400×150	- 45	12 540	10,76	12,91

* farebné prevedenie ČERVENÁ, ŽLTÁ, ŠKORICOVÁ, HNEDÁ - iba na objednávku

** iba vo farebnom prevedení SIVÁ

PALISÁDY

Skupina D

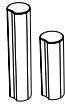
VÝROBOK	Rozmer	Spotreba	Na palete	Sivá	Červená Žltá Škoricová Hnedá
	(š × v) mm	ks/bm kg/ks	ks kg	€/ks	€/ks
KRUHOVÁ PALISÁDA 30 	120×300	10 8	66 528	1,33	1,60
KRUHOVÁ PALISÁDA 50	120×500	10 13	66 858	2,20	2,64

cena bez DPH cena s DPH

ŽLAB ODVODŇOVACÍ VIBROLISOVANÝ

Skupina A

VÝROBOK	Rozmer	Spotreba	Na palete	Sivá
	(d × š × v) mm	ks/bm kg/ks	ks kg	€/ks
CESTNÝ ŽLAB ODVODŇOVACÍ 	330×650×160	3 43	16 688	2,75

cena bez DPH cena s DPH

DLAŽBA VYMÝVANÁ

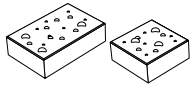

Skupina D

VÝROBOK	Rozmer	Spotreba	Na palete	Cena bez DPH	Cena s DPH
	(d × š × v) mm	ks/m ² kg/m ²	m ² kg	€/m ²	€/m ²
DLAŽBA vymývaná 	600×400×50	4,17 115	9,6 1104	16,86	20,23
	500×500×50	4 115	10 1150	16,86	20,23
	400×400×50	6,25 115	9,6 1104	16,86	20,23

cena bez DPH cena s DPH

TVAROVKY MUROVACIE HISTORY

Skupina B

VÝROBOK	Rozmer	Spotreba	Na palete	Sivá	Červená Žltá Škoricová Hnedá	Colormix
	(d × š × v) mm	ks/m ² kg/ks	ks kg	€/ks	€/ks	€/ks
TVAROVKA HISTORY 16 	240×160×160	26 14	125 1750	1,24	1,49	1,46
TVAROVKA HISTORY 8 	240×160×80	52 7	192 1344	0,63	0,76	0,78

cena bez DPH cena s DPH

TVAROVKY MUROVACIE S HLADKÝM POVRCHOM



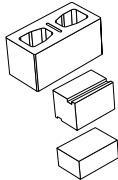



Skupina B

VÝROBOK	Rozmer (d x š x v) mm	Spotreba ks/m ² kg/ks	Na palete ks kg	Sivá		Červená Žltá Škoricová Hnedá		
				€/ks	€/ks	€/ks	€/ks	
TVAROVKA HLADKÁ ODLAHCENÁ		385x190x190	13,5 18	60 1080	2,16	2,59	2,42	2,90
TVAROVKA HLADKÁ PLNÁ 16		240x160x160	26 14	125 1750	1,46	1,75	1,84	2,21
TVAROVKA HLADKÁ PLNÁ 8		240x160x80	52 7	192 1344	0,83	1,00	1,06	1,27

cena bez DPH cena s DPH

FASÁDNY OBKLAD

Skupina D



VÝROBOK	Rozmer (d x š x v) mm	Spotreba ks/m ² kg/m ²	Na palete m ² kg	Sivá		Červená Žltá Škoricová Hnedá		
				€/m ²	€/m ²	€/m ²	€/m ²	
FASÁDNY OBKLAD*		267x128x9	29 58	10,35 600	-	-	12,38	14,86
TEHLOVÝ PÁSIK**		200x57x15	87 18	-	-	-	16,04	19,25
TEHLOVÝ PÁSIK - rohový**		195 105x55x15	-	kusový predaj	-	-	1,84/ks	2,21/ks
LÁMANÝ KAMEŇ		320x120x25	26 44	-	20,63	24,76	-	-
ŠTIEPANÝ KAMEŇ		240x120x20	35 45	-	20,63	24,76	-	-
FASÁDNY OBKLAD ŠTIEPANÝ		220x50x35	90,9 66,36	-	12,99	15,59	13,44	16,13

* iba v prevedení ŽLTÁ, ** iba v prevedení ČERVENÁ

cena bez DPH cena s DPH

TVAROVKY ŠTIEPANÉ

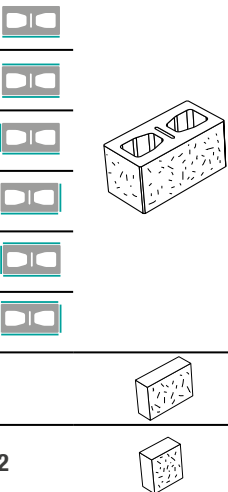
Skupina B







VÝROBOK	Rozmer (d x š x v) mm	Spotreba ks/m ² kg/ks	Na palete ks kg	Sivá		Červená Žltá Škoricová Hnedá Čierna*		
				€/ks	€/ks	€/ks	€/ks	
TVAROVKA 1-STRANNÁ		385x190x190	13,5 18	60 1080	2,33	2,80	2,68	3,22
TVAROVKA 2-STRANNÁ					3,16	3,79	3,55	4,26
TVAROVKA ROHOVÁ					3,36	4,03	3,73	4,48
TVAROVKA 3-STRANNÁ, stĺpová					4,24	5,09	4,64	5,57
TVAROVKA 3-STRANNÁ, koncová					4,24	5,09	4,64	5,57
TVAROVKA 4-STRANNÁ					5,04	6,05	5,50	6,60
TVAROVKA PRIMUROVACIA		385x65x190	13,5 10	150 1500	0,97	1,16	1,19	1,43
TVAROVKA PRIMUROVACIA 1/2		190x65x190	27 5	300 1500	0,64	0,77	0,74	0,89

* farebné prevedenie ČIERNA - iba na objednávku

cena bez DPH cena s DPH

PLOTVÝ SYSTÉM

Skupina D

VÝROBOK	Rozmer	Hmotnosť	Na palete	Sivá
	(d × š × v) mm	kg/ks	ks kg	€/ks
PLOTVÝ DIEL KAMEŇ, OBLÚKOVÝ 	2000×50×610	90	kusový predaj	16,50
PLOTVÝ DIEL KAMEŇ 	2000×50×500	80	12 960	13,50
PLOTVÝ DIEL DOSKA 	2000×40×500	74	15 1100	12,54
STĽPIK PRIEBEŽNÝ 	1650×160×130	58,5	kusový predaj	18,15
	2400×160×130	85	kusový predaj	25,52
	3300×160×130	117	kusový predaj	34,10
STĽPIK ROHOVÝ  NOVINKA	2400×160×130	90	kusový predaj	22,88
STĽPIK KONCOVÝ  NOVINKA	2400×160×130	90	kusový predaj	22,88
PODHRABOVÁ DOSKA 	2500×300×40	52	15 780	11,28

cena bez DPH cena s DPH

TVÁRNICE DEBNIACE

Skupina C

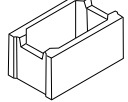
VÝROBOK	Rozmer	Spotreba	Na palete	Sivá
	(d × š × v) mm	ks/m ² kg/ks	ks kg	€/ks
TVÁRNICA PRESNÁ DEBNIACA 10	500×100×250	8 17	80 1360	1,39
TVÁRNICA PRESNÁ DEBNIACA 15	500×150×250	8 18	80 1440	1,39
TVÁRNICA PRESNÁ DEBNIACA 20 	500×200×250	8 24	60 1440	1,52
TVÁRNICA PRESNÁ DEBNIACA 25	500×250×250	8 28	40 1120	1,69
TVÁRNICA PRESNÁ DEBNIACA 30	500×300×250	8 31	40 1240	1,69
TVÁRNICA PRESNÁ DEBNIACA 40	500×400×250	8 37	20 740 - CZ 30 1110 - SK	2,07

cena bez DPH cena s DPH

TVÁRNICE MUROVACIE S DNOM

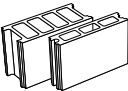

Skupina C

VÝROBOK	Rozmer	Spotreba	Na palete	Sivá
	(d × š × v) mm	ks/m ² kg/ks	ks kg	€/ks
TVÁRNICA MUROVACIA S DNOM 	450×100×200	11,1 12,5	100 1250	1,00
	450×200×200	11,1 23	50 1150	1,63





cena bez DPH cena s DPH

SVAHOVÉ TVÁRNICE

Skupina D

VÝROBOK	Rozmer	Spotreba	Na palete	Sivá			
				Červená Žltá	Škoricová Hnedá	€/ks	€/ks
	(d × š × v) mm	ks/m ² kg/ks	ks kg	€/ks	€/ks	€/ks	€/ks
SVAHOVÁ TVÁRNICA VARIO 	570×385×250	10 44	20 880	4,95	5,94	5,94	7,13
SVAHOVÁ TVÁRNICA KRUHOVÁ 	ø345 280×200	17,5 18	30 540	2,42	2,90	2,97	3,56
SVAHOVÁ TVÁRNICA KRUHOVÁ VEĽKÁ 	ø500 420×250	9,5 45	20 900	3,96	4,75	4,95	5,94











cena bez DPH cena s DPH

VÝROBOK	Rozmer (d × š × v) mm	Spotreba ks/m ² kg/ks	Na palete ks kg	Sivá		Červená Žltá Škoricová Hnedá	
				€/ks	€/ks	€/ks	€/ks
svahová tvárnica štiepaná 	385×270×190	8 24	40 960	3,25	3,90	3,63	4,36
svahová tvárnica štiepaná, priečka 	280×180×80	8 8	186 1488	1,60	1,92	1,82	2,18
svahová tvárnica štiepaná, koncovka 	230×180×60	- 4	380 1520	0,96	1,15	1,10	1,32
záhradný kameň 	225×200×100	50 9	140 1260	1,10	1,32	1,27	1,52

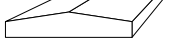
cena bez DPH cena s DPH

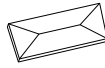
PLOTOVÉ STRIEŠKY, STĽPOVÉ HLAVICE

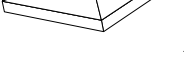
Skupina B

VÝROBOK	Rozmer (d × š × v) mm	Spotreba ks/bm kg/ks	Na palete ks kg	Sivá		Červená Žltá Čierna* Škoricová Hnedá		Prevedenie HL DR
				€/ks	€/ks	€/ks	€/ks	
plotová strieška s odkvapovou drážkou 	220×380	4,5 8,5	78 663	2,13	2,56	2,64	3,17	-
plotová strieška so štiepaným čelom 	220×300	4,5 7,4	168 1243	2,13	2,56	2,64	3,17	-
plotová strieška veľká s odkvapovou drážkou 	190×580	5,25 11	84 924	2,86	3,43	3,36	4,03	-
plotová strieška veľká so štiepaným čelom 	190×500	5,25 10	84 840	2,86	3,43	3,36	4,03	-
plotová strieška - vibroliata 50×18 	500×180	2 9	kusový predaj	3,38	4,06	4,31	5,17	HL -
plotová strieška - vibroliata 39×27 	390×270	2,5 9	61 549	3,38	4,06	4,31	5,17	HL DR
plotová strieška - vibroliata 39×35 	390×350	2,5 12,5	30 375	3,92	4,70	4,88	5,86	HL DR
stĺpová hlavica - vibroliata 49×27 	490×270	- 13	kusový predaj	5,79	6,95	6,94	8,33	HL -
stĺpová hlavica - vibroliata 47×27 	470×270	- 13	kusový predaj	5,79	6,95	6,94	8,33	- DR
stĺpová hlavica - vibroliata 39×39 	390×390	- 15,5	kusový predaj	4,09	4,91	5,15	6,18	- DR
stĺpová hlavica - vibroliata 49×49 	490×490	- 25	kusový predaj	6,05	7,26	7,24	8,69	HL DR
stĺpová hlavica - vibroliata 55×55 	550×550	- 28	kusový predaj	6,31	7,57	7,59	9,11	HL -
plotová strieška - vibroliata 70×46 	700×460	1,4 50	kusový predaj	16,63	19,96	20,07	24,08	HL -



HL - hladký povrch, DR - drsný povrch

* farebné prevedenie ČIERNA - iba strieška s odkvapovou drážkou a strieška so štiepaným čelom

cena bez DPH cena s DPH

KOMÍNOVÉ TVÁRNICE, STĽPIKOVÉ TVÁRNICE

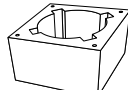
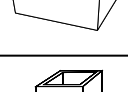
Skupina D

VÝROBOK	Rozmer (d × š × v) mm	Spotreba ks/bm kg/ks	Na palete ks kg	Sivá	
				€/ks	€/ks
keramzitová komínová tvárnica, ø16 cm 	320×320×250	4 18	30 540	5,92	7,10
keramzitová komínová tvárnica, ø20 cm 	400×400×250	4 28	30 840	6,19	7,43
betónová stĺpková tvárnica štvorcová 	300×300×250	4 15	60 900	2,46	2,95
betónová stĺpková tvárnica kruhová 	ø300×250	4 12	40 480	2,29	2,75

cena bez DPH cena s DPH

KONŠTRUKCIE PLOTOV

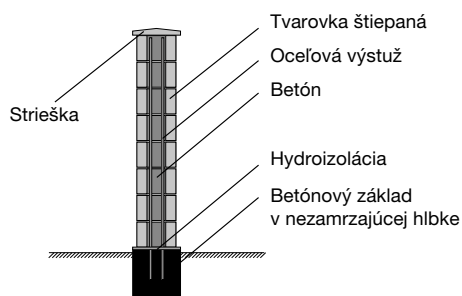

VYTVÁRANIE OBLÚKOV ZÁHRADNÝM KAMEŇOM

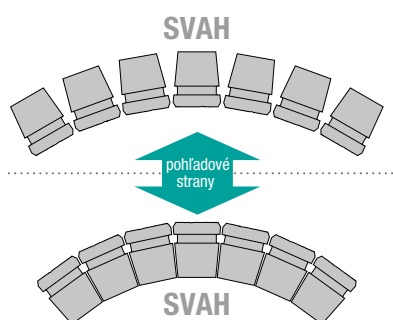

ULOŽENIE SVAHOVÝCH TVÁRNIC VARIO



spodná rada
nasledujúca rada

ULOŽENIE DLAŽBY ČACHTICE

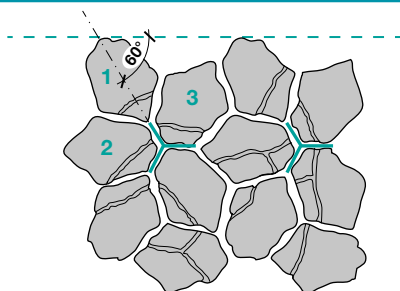

Kamene kladieme v poradí 1,2,3 a ďalej pokračujeme tak, aby sa tri najkratšie strany vždy zbiehali v jeden bod, viď. nákres.

ZÁKLAD Z TVÁRNIC DEBNIACICH

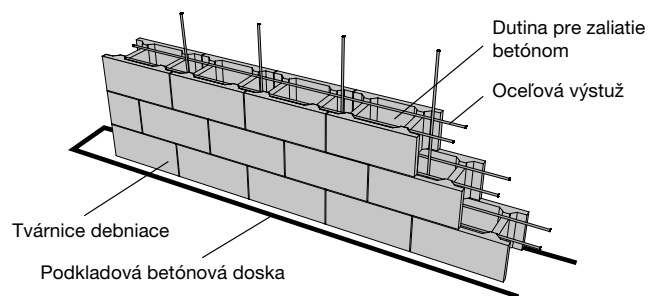

MUROVANIE STĹPIKOV

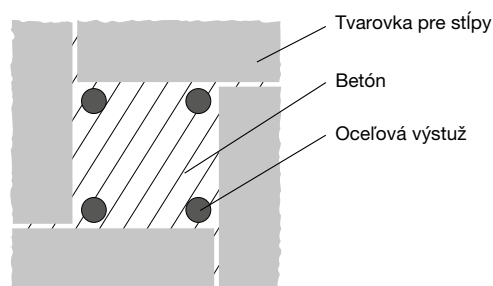

ULOŽENIE SVAHOVÝCH TVÁRNIC ŠTIEPANÝCH

Priečka svahovej tvárnice môže byť uložená pri skladaní vo viacerých variantoch, čím môžeme dosiahnuť zaujímavé efekty a zloženie.



Detail uloženia priečky

- koncovka
- priečka - uloženie 1
- priečka - uloženie 2
- priečka - uloženie 3
- priečka - uloženie 4
- svahová tvárnica

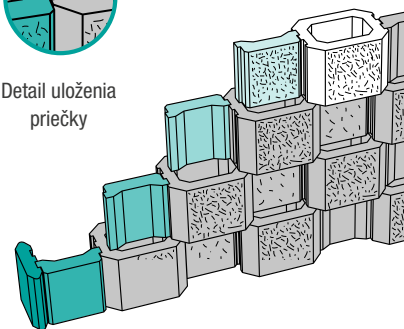

Spotreba na 1m²:
8 ks tvárníc
8 ks priečok
+ 1 ks krajovka na 1 vrstvu

AZbeton

VÝROBNÝ ZÁVOD

687 12 Kněžpole 89
Česká republika

VÝROBNÝ ZÁVOD

916 31 Kočovce 1065
Slovenská republika

www.azbeton.cz

tel.: + 420 572 588 023
e-mail: objednavky@azbeton.cz
e-mail: info@azbeton.cz

www.azbeton.sk

tel.: +421 948 786 006
e-mail: objednavky@azbeton.sk
e-mail: info@azbeton.sk